

尊敬的客户：

为保证您能充分享受本公司提供的免费保修等优质服务，请您在产品安装完成后十天内，将本回执卡背面内容填写完整，并留下您宝贵的意见和建议，寄回本公司售后服务部。同时请您保存好“用户存根”及“购机凭证”，以确保后续保修服务顺利开展。

瑞士森德集团  
兰舍通风系统有限公司

请将此联寄回特约维修中心总部



包装附件清单：

主机x1台, 控制器x1个, 通信线缆x1条, 电源线x1条, 合格证x1个

# Refresh系列 除湿机 用户手册

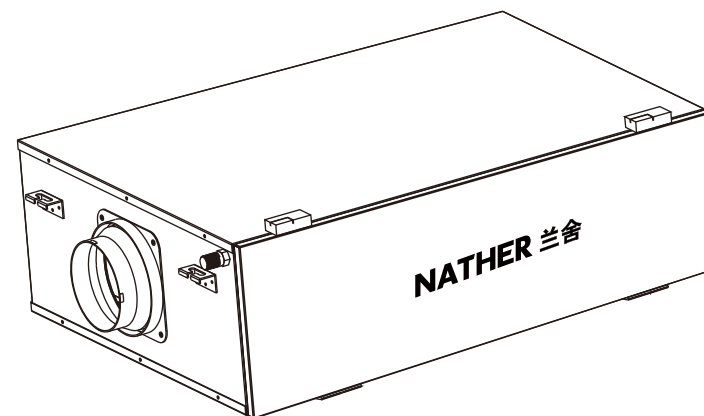

- 操作使用前请仔细阅读本手册
- 请务必将此手册交到最终使用者手中

[www.nather.com.cn](http://www.nather.com.cn)

\*本公司已通过ISO9001质量管理体系、ISO14001环境管理体系、ISO45001职业健康安全管理体系认证

## NATHER 兰舍

瑞士森德集团 Zehnder Group

兰舍通风系统有限公司 NATHER Ventilation System Co.,Ltd.

地址：中国·浙江·嘉兴市平湖市经济技术开发区兴平一路2688号 邮编：314200

电话：4006-678-198 邮箱：nather@nather.com.cn

网址：www.nather.com.cn



呵气如兰 健康居室  
扫描二维码关注我们

欢迎访问兰舍官方授权旗舰店

京东

兰舍生活电器官方旗舰店



天猫

nather兰舍电器旗舰店





请勿将该机器用于使用开放式燃烧器具(如燃煤/石油取暖炉)房间的换气。



请勿湿手触摸开/关电源,以免引起触电或受伤。



请勿在可燃性气体发生泄露时操作机器开关,以免开关火花引起气体爆炸。



请勿让水接触到电机、开关等电气部件,以免引起触电或受伤。



请勿将手指或棍棒插入送风口、排风口或机器内部,以免因机内风轮高速运转造成伤害。



该机器不适于身体、感觉或智力残障人士,以及缺乏相关经验和知识的人员(包括儿童)使用,以上人员必须在监护人指导下方能操作该机器。请勿将本机器当作玩具使用,儿童使用或接近时需要密切注意,以免引起触电或受伤。



如果电源软线损坏,为了避免危险,必须由制造商、其维修部或类似部门的专业人员更换。



产品进行维护前,请先停机并确保主机总电源全极断开,以免引起触电或受伤。



请勿将障碍物放置在排风口和回风口格栅处,以免因物体被吹出或吸入时造成伤害。

主机报废后处置方式:

- 1、箱体钣金外壳可回收;
- 2、控制板、控制器等电子元器件不可以随意丢弃,应按有毒有害垃圾处置。

## 目录

### 前言

|             |    |
|-------------|----|
| 1 说明        | 1  |
| 1.1 保修和责任   | 1  |
| 1.2 安全      | 1  |
| 2 产品工作原理示意图 | 2  |
| 3 产品规格      | 3  |
| 4 产品尺寸及结构图  | 4  |
| 5 产品安装方法    | 5  |
| 6 电气接线      | 7  |
| 7 控制器说明     | 8  |
| 8 故障与对策     | 12 |
| 9 产品维护      | 14 |
| 保修说明        | 15 |
| 用户存根        | 15 |
| 维修记录        | 15 |

## 前言



使用前认真阅读手册

本手册提供除湿机相关安全规范的安装和操作信息,也可作为后续维修的参考资料。由于设备需要不断开发改善,因此新款设备与手册描述内容相比可能存在细微区别,敬请知悉。

### 注意

本手册系本公司悉心编制,无任何派生权力。本公司保留删改变更手册内容之权利,且无负删改变更告知之义务。

## 1 说明

Refresh除湿机是去除室内过多湿度的除湿系统,让人们在享受新鲜空气同时,感受干湿平衡的舒爽,提高室内环境舒适度。

### 1.1 保修和责任

#### 1.1.1 保修条件

在根据本产品手册正常使用和维护保养的前提下,本公司向用户保证,提供整机保修24个月(不含滤网),保修时间自出厂之日起计算。保修期间,凭有效的购机发票和保修卡联系兰舍授权经销商。

对于非人为原因造成的故障,经兰舍核实后在保修期间予以免费维修或更换。

保修申请只针对在保修期内出现的材料缺陷或结构缺陷。在提出保修申请时,未经经销商书面允许不能拆卸设备。如果备用零件是经销商提供,且经过合格的安装工若发生以下情况,则保修无效:

- 已超出保修期;
- 设备使用时未使用过滤网;
- 所使用的部件并非制造商提供的原始部件;
- 未经授权,擅自对设备进行更改或修正。

#### 1.1.2 责任

兰舍除湿系统主机采用制冷除湿原理设计开发,主要用于全屋除湿通风。任何其他应用被视为不当使用,而且可能导致设备损坏或人身伤害,对此,制造商概不负责。

制造商不承担以下因素导致的损坏:

- 不遵守本手册中的安全、操作、维护说明;
- 使用并非制造商提供或推荐的零件,安装人员对此类零件负有全部责任;
- 正常磨损或破裂。

## 1.2 安全

### 1.2.1 安全守则

请始终遵守本手册的安全守则。若不遵守手册中的安全守则、警告、注释和说明,会导致人身伤害或损坏除湿机。

- 除非本手册另行规定否则除湿机只可由注册安装人员安装、连接、操作和维护;
- 安装除湿机需按照当地、水电部门和其他机构的规定来执行,规定主要包括,通用的和当地适应的建筑、安全和安装说明;
- 始终遵守手册中规定的安全守则、警告、注释和说明;
- 在除湿机生命周期中,请将手册与除湿机保持在一起;

- 不可变更手册所述规格;
- 除湿机仅适用于连接到 220V~50Hz 的电源;
- 建议准备好维护合同,以便设备能够定期接受检查,供应商能提供一份附近注册安装工人的名单。

### 1.2.2 安全规定和措施

- 未使用工具情况下,不得打开除湿机;

### 1.2.3 图形符号的使用

手册中使用了以下图形符号:

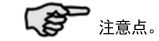

危险:

- 毁坏设备;
- 设备的性能受限于我们是否认真地阅读了说明书。



对使用者和安装者存在人身伤害的危险。

## 2 产品工作原理示意图

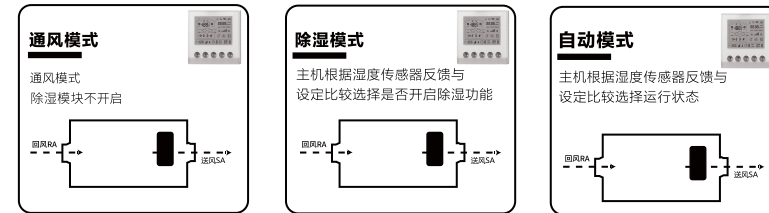

\* 自动模式下,机组运行状态两种,根据室内状态自动切换,包括通风/除湿

以上原理图与实际机型配置无关,实际机型配置与示意图有所不同,请以实际设备粘贴标识为准。

### 保持理想的湿度

露点和相对湿度(RH)会影响人体对热的感知程度。较高的湿度水平会使人体感觉比实际温度更热一些。如果相对湿度维持在适当水平,那么您的制冷设备就可以减少工作,因为空气去除湿气后同样令人感到凉爽。

### 空气体感

湿气与热度的共同作用对人体炎热感觉的影响。例如:在32°C的空气下,如果相对湿度为70%,人体感觉会高达36°C!

|             |    | 相对湿度 (百分比) |    |    |    |    |    |    |    |    |    |    |    |    |    |    |    |    |    |    |    |     |    |    |
|-------------|----|------------|----|----|----|----|----|----|----|----|----|----|----|----|----|----|----|----|----|----|----|-----|----|----|
|             |    | 0          | 5  | 10 | 15 | 20 | 25 | 30 | 35 | 40 | 45 | 50 | 55 | 60 | 65 | 70 | 75 | 80 | 85 | 90 | 95 | 100 |    |    |
| 空气体感温度(摄氏度) | 38 | 33         | 35 | 36 | 37 | 38 | 40 | 42 | 43 | 46 | 49 | 52 | 56 | 59 | 62 | 65 | 68 | 71 | 74 | 77 | 80 | 83  | 86 | 89 |
|             | 35 | 31         | 32 | 33 | 34 | 34 | 36 | 37 | 38 | 40 | 42 | 43 | 46 | 48 | 51 | 54 | 58 | 61 | 64 | 67 | 70 | 73  | 76 | 79 |
|             | 32 | 28         | 29 | 31 | 31 | 31 | 32 | 33 | 34 | 35 | 36 | 37 | 38 | 39 | 41 | 43 | 45 | 47 | 49 | 51 | 53 | 55  | 57 | 59 |
|             | 29 | 26         | 27 | 28 | 28 | 29 | 29 | 30 | 31 | 31 | 32 | 32 | 33 | 34 | 35 | 36 | 37 | 39 | 41 | 42 | 43 | 44  | 45 | 46 |
|             | 27 | 23         | 24 | 24 | 25 | 25 | 26 | 26 | 27 | 27 | 27 | 28 | 28 | 29 | 30 | 30 | 31 | 31 | 32 | 33 | 33 | 34  | 34 | 35 |
|             | 24 | 21         | 21 | 22 | 22 | 22 | 23 | 23 | 23 | 23 | 24 | 24 | 24 | 24 | 25 | 25 | 26 | 26 | 26 | 26 | 27 | 27  | 27 | 28 |
|             | 21 | 18         | 18 | 18 | 19 | 19 | 19 | 19 | 20 | 20 | 21 | 21 | 21 | 21 | 22 | 22 | 22 | 22 | 22 | 22 | 22 | 22  | 22 | 22 |

资料来源: R.G Steadman提出的温度-湿度指数,应用气象学报,1979年7月

基于年平均温度统计,将相对湿度40-60%定义为理想湿度范围,当室内相对湿度超过60%时,居住空间会更容易滋生真菌和细菌。本除湿一体机能够常年确保居住空间的湿度不会过高。

### 3 产品规格

输入电源: 220V~50Hz  
安装方式: 吊顶安装

使用环境: 储藏与运输: -20~60°C  
除湿模式运行工况: 15~38°C  
通风模式运行工况: -10~40°C

Refresh系列除湿机参数

| 型号                | DHS01A        | DHS02A      |
|-------------------|---------------|-------------|
| 风量(m³/h):         | 350           | 500         |
| 机外静压(Pa):         | 90            | 60          |
| 额定电源:             | 220V~50Hz     | 220V~50Hz   |
| 通风额定功率(W):        | 110           | 165         |
| 输入功率<br>(W)       | 名义工况27°C/60%: | 510         |
|                   | 高温工况30°C/80%: | 575         |
| 最大功率(W):          | 名义工况27°C/60%: | 690         |
|                   | 高温工况30°C/80%: | 1080        |
| 除湿量<br>(L/D)      | 名义工况27°C/60%: | 20          |
|                   | 高温工况30°C/80%: | 35          |
| 制冷剂代号及注入量:        | R407C/450g    | R410A/640g  |
| 高/低压侧最大允许压力(MPa): | 3.0           | 4.2         |
| 吸/排气侧最高工作压力(MPa): | 1.0/3.0       | 1.6/4.2     |
| 热交换器最大压力(MPa):    | 3.0           | 4.2         |
| 防触电保护类型:          | I类            | I类          |
| 噪音dB(A):          | 38            | 40          |
| 机身尺寸(mm):         | 800*553*280   | 850*648*280 |
| 送风/回风口尺寸(mm):     | φ 150/φ 150   | φ 150/φ 150 |
| 排水口尺寸:            | DN15外螺纹       | DN15外螺纹     |
| 重量(kg):           | 47            | 58          |

注意: 以上各参数是在国标GB/T19411-2003, 要求的严格受控环境及方法下测试及测定, 如果环境条件改变, 在性能表现上会有所差异。

噪音值测试是依照国标 JB/T4330-1999天花板嵌入式(接辅助风道)测试方法, 测定位置在垂直机体下方中央1.5m。

### 4 产品尺寸及结构图

#### 4.1 产品尺寸示意图

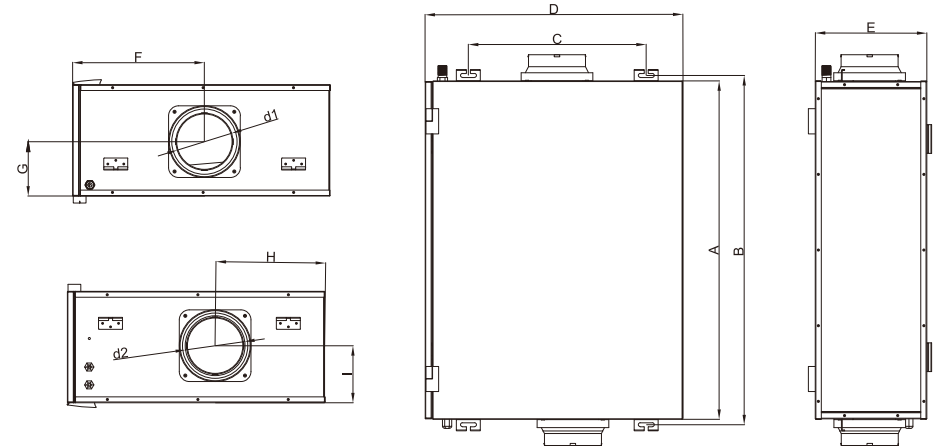

(单位: mm)

| 型号     | A   | B   | C     | D     | E   | F     | G     | H     | I     | d1  | d2  |
|--------|-----|-----|-------|-------|-----|-------|-------|-------|-------|-----|-----|
| DHS01A | 800 | 827 | 3329  | 5529  | 280 | 284.2 | 152   | 283.5 | 131.5 | 143 | 143 |
| DHS02A | 850 | 877 | 446.5 | 647.5 | 280 | 331   | 136.5 | 275   | 143.3 | 143 | 143 |

上图仅为示意, 作为尺寸参考, 实际机型配置与示意有所不同, 请以实际设备粘贴标识为准。  
产品不含风管连接辅件, 实际施工如因现场条件原因, 可能涉及变径等安装有关需求, 需现场调整及采购相关辅件。

#### 4.2 产品结构示意图

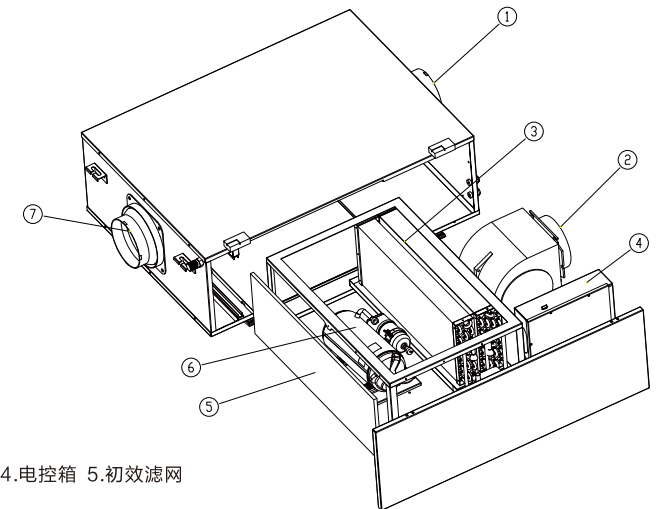

#### 部分零部件列表

- 1.送风口 2.送风机 3.两器 4.电控箱 5.初效滤网
- 6.压缩机 7.回风口

## 5 产品安装方法

### 安装示意图

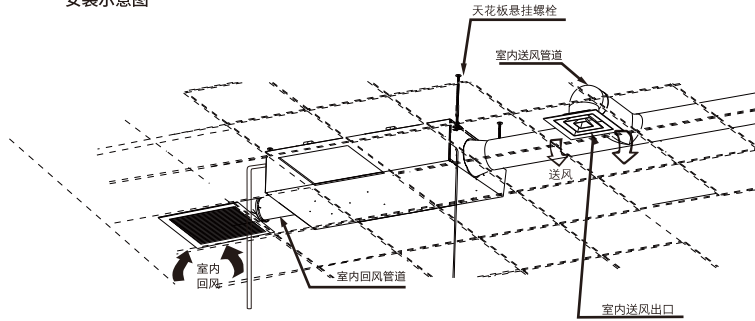

上图仅为示意, 作为应用参考, 实际安装使用以兰舍授权经销商按规范设计为准。

### 安全事项

- 本产品的安装必须由专业的技术人员完成, 未受过专业培训的人员只可以进行更换初效过滤网等基本维护操作, 并注意产品标贴上的警告内容。
- 设备布线在锁闭空间内, 除授权人员不得随意接线。
- 送风风扇运动部件均裸露, 敞开连接风管长度不应小于1m, 避免人员误触。
- 请将设备安装在物理或逻辑隔离的独立专用网络中, 确保只有授权人员对设备进行安装调试和维护。
- 请将设备连接到指定上层控制器, 并保证上层控制器的安装及使用安全, 参考上层控制器的安全手册。
- 设备如需重新配置或维修, 请联系厂家专业人员, 禁止非授权人员拆解设备。
- 如需提交漏洞请访问 兰舍 网站联系我们: <http://www.nather.com.cn>

### 警告

- 在安装或维修设备前, 请先断开设备的电源, 以免造成意外伤害!

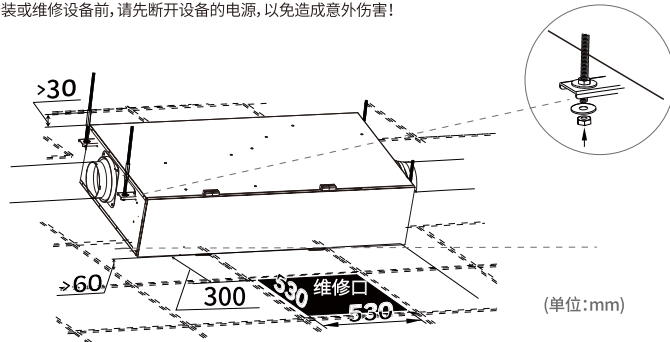

上图仅为示意, 作为应用参考, 实际安装使用以兰舍授权经销商按规范设计为准。

1. 确定主机吊顶位置, 建议在主机顶面和房屋顶面至少留出>30mm的空间, 建议主机底面与吊装天花板间至少留出>60mm空间。
2. 将膨胀螺栓胀管锚定在房屋顶面上。
3. 将M10螺杆穿过主机的安装脚, 用六角螺母、垫片固定, 如图所示。
4. 使用水平尺, 并调节螺母使主机尽量保持水平。

5. 请在距离机器维修门约300mm(如空间受限, 至少要保证>100mm)的地方设置一个不小于530mmX530mm的检修口, 如上图所示。

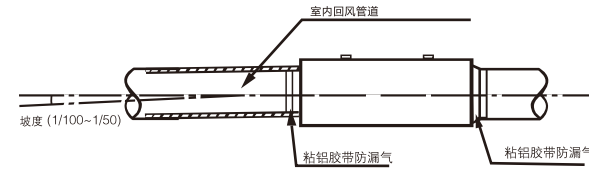

本图仅为示意, 作为应用参考, 实际安装使用以兰舍授权经销商按规范设计为准。

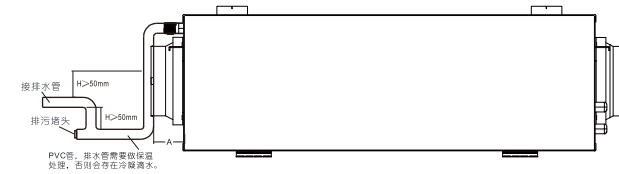

注意: 安装人员请严格按照安装指导进行安装、铺设、排水测试等操作。

请勿倾斜、倒置存放机组, 如运送、安装等过程中无法判断是否存在类似问题, 建议放置2小时后再开机或运行除湿功能, 避免制冷系统故障损坏。

## Refresh系列除湿机安装辅材说明

| 型号     | 辅材名称      | 150PE | 110P   | 75PE  | 45度弯头       | 45度弯头       | 45度弯头      | 变径      | 变径     | 三通         | 三通       | 室内风   | 共计阻力   | 最大阻力  | 末端最   |
|--------|-----------|-------|--------|-------|-------------|-------------|------------|---------|--------|------------|----------|-------|--------|-------|-------|
|        |           | 管 (米) | E管 (米) | 管 (米) | (个) (150口径) | (个) (110口径) | (个) (75口径) | 150变110 | 110变75 | 110*100*75 | 75*75*75 | 口75口径 | 值(Pa)  | 力(Pa) | 低保障风量 |
| DHS01A | 损耗静压 (Pa) | 1.43  | 4.16   | 7.36  | 0.87        | 2.63        | 4.5        | 4.58    | 9.43   | 7.5        | 8.3      | 4.65  | 200,32 | ≤200  | ≥180  |
|        | 数量 (个)    | 2     | 5      | 8     | 2           | 4           | 4          | 2       | 2      | 2          | 2        | 6     |        |       |       |
| DHS02A | 损耗静压 (Pa) | 1.85  | 4.36   | 7.65  | 1.15        | 3           | 4.72       | 5.5     | 10.3   | 7.8        | 8.5      | 5.23  | 200,21 | ≤200  | ≥320  |
|        | 数量 (个)    | 1     | 3      | 6     | 2           | 2           | 2          | 2       | 2      | 4          | 2        | 8     |        |       |       |

1. 以上阻力按最不利安装条件下预估, 即送回风不带分风箱, 直接一条主管通过变径、三通、弯头等连接直接分到每个房间区域; 2. DHS01A除湿机按3进3出的方式, DHS02A除湿机按4进4出的方式; 3. 除湿量在末端最低保障风量下不低于标称值的95%能满足此户型的需求; 4. 以上所需的管道长度、变径、三通、弯头数量只做参考, 以实际安装情况为准, 保证末端的出风量不低于末端最低保障风量即可; 5. 机组安装建议用消音管, 送风口加分风箱, 降低机组产生的噪音。

## 6 电气接线

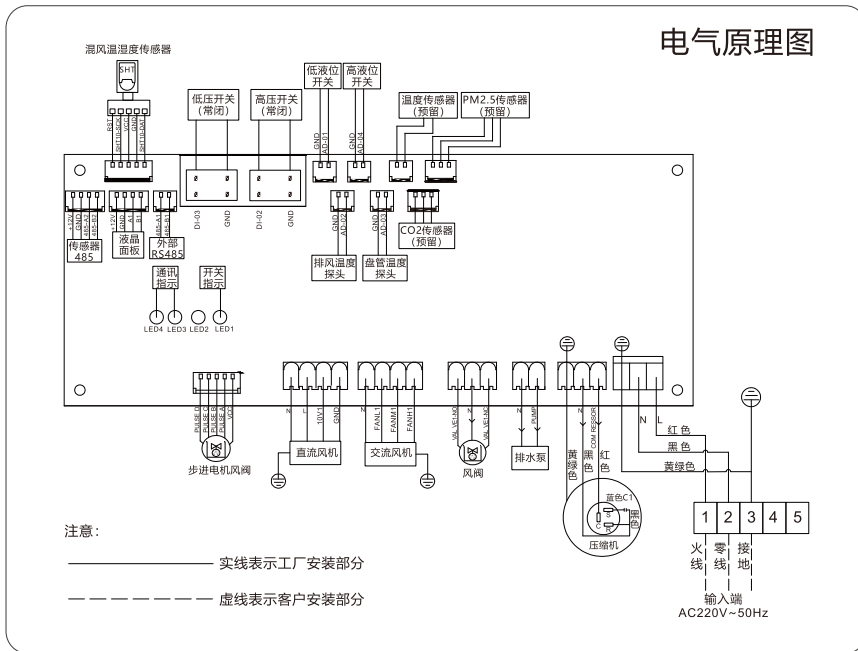

- 兰舍配送大于1mm<sup>2</sup>的电源线，线长1.5m，客户需在距离机组小于1.2米的位置自行安装漏电保护插座给机组提供电源。
- 电源软线损坏时，请联系供应商进行更换。
- 注意：器具链接的固定布线必须按布线规则装有断开电源的装置(其触点开距提供在过电压等级III条件下全断开)。
- 需另购配套定制除湿机控制器，请按照上图进行接线。
- 设备支持通用RS485通讯标准，基于Modbus通讯协议进行数据传输和控制，连接兰舍控制器进行控制(或接入兰舍集中控制系统)。

(详情可咨询分销商)

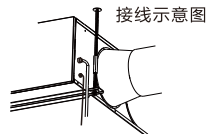

## 7 控制器说明

### W331智能控制器

#### 产品概述

W331款除湿系统智能控制器适用于家庭除湿系统的智能控制。本控制器通过控制风机、风阀、除湿压缩机等，形成多种控制模式，满足各种生活场景的需求。调节室内湿度，空气湿度随心掌控。

#### 技术指标

自身功耗：<1.5W  
 定时误差：<1%  
 电源电压：200VAC~240VAC 50/60HZ  
 控温精度：±1℃  
 外型尺寸：86mm×86mm×16mm（高×宽×厚）

#### 功能与显示说明

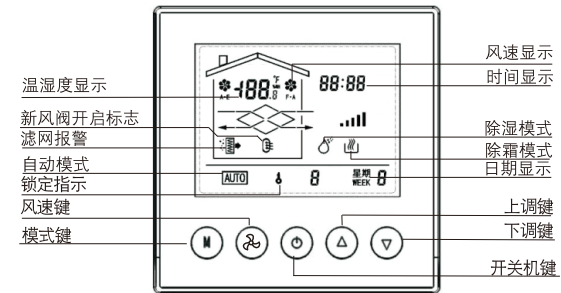

- ⏻：开机与关机切换；
- M：模式键，短按切换自动模式，通风模式，除湿模式。长按依次修改星期时间、定时开/关机；以及配合其他键设置参数；
- 🌀：短按切换高中低三档风速，配合其他键设置参数；
- ▲：设置湿度值及在功能选项中设置参数值，上调设定值；
- ▼：设置湿度值及在功能选项中设置参数值，下调设定值。同时长按向上键和向下键可以锁定和解锁面板。
- 🌀：通风模式，风机以设定风速运转，设置湿度无效。
- 🌀：除湿模式，风机以设定风速运转，按设定的湿度进行除湿工作。（注：可以进行连续除湿。）
- AUTO：自动模式，风机以设定风速运转，按设定的湿度进行除湿工作。（注：无法进行连续除湿。）
- 🌀：除霜模式，当盘管实际温度过低时进入除霜模式。
- 🌀：压缩机开启标志。
- 📶：通讯正常标志，表示与主控板通讯指示，连续15S无通讯，为保护系统将关机
- 🌀：排水泵工作

## 按键功能与操作

### 1.开关机

按  可开启或者关闭系统，关闭时仍显示时间。

### 2.风速设定

依次按  键分别为：高速风（）、中速风（）、低速风（），风机开时扇叶转动，风机关时扇叶停止。

### 3.模式设定

短按“M”切换自动模式，通风模式，除湿模式。长按依次修改星期时间。

### 4.面板锁定

在开机或关机状态下，只要控制器没有进入设置状态，均可通过同时长按“▲”和“▼”进行面板的锁定与解锁，解锁前所有按键均无效。



### 5.星期时间调整

长按“M”键，星期闪烁，按“▲”“▼”键修改数值，短按“M”键修改分钟，再按“M”键修改小时数值，按  键可退出修改。

### 6.定时开及定时关功能

长按“M”键，然后短按“M”键切换至屏幕显示OP,然后分别设置开机的小时和分钟数值，再“M”键，此时按“▲”“▼”可以选择是否开启定时开功能，显示OFF时为定时开功能关，显示ON时为定时开功能开。再短按“M”键至屏幕显示CL，然后分别设置关机的小时和分钟数值，再按“M”键，此时按“▲”“▼”可以选择是否开启定时关功能，显示OFF时为定时关功能关，显示ON时为定时关功能开。定时开及定时关功能一次有效，即定时开、关功能执行一次后，下次不再生效。

### 7.数据查看

长按  键进入功能，再短按  键依次显示回风温度(C1)，回风湿度(H1)，排气温度(C2)，盘管温度(C3)，初效滤网使用时间(F1),高效滤网使用时间(F2)。其中历史故障数据将滚动显示本周故障的具体代码、时间、星期。每周一零点覆盖原故障数据，按“M”键后翻选项，按  键前翻选项，第一项或者最后一项时继续前翻或者后翻退出数据查看功能。

### 8.上下键功能

按“▲”“▼”键，调整设置湿度，调整范围30%~90%，设置湿度小于30%且在除湿模式下时进入连续除湿状态，屏幕显示“CO”。

### 9.滤网报警复位

在滤网更换提醒时,开机状态下长按“M”键和“▲”键,取消初效滤网提醒,开机状态下长按“M”键和“▼”键,取消高效滤网提醒。

## 接线图

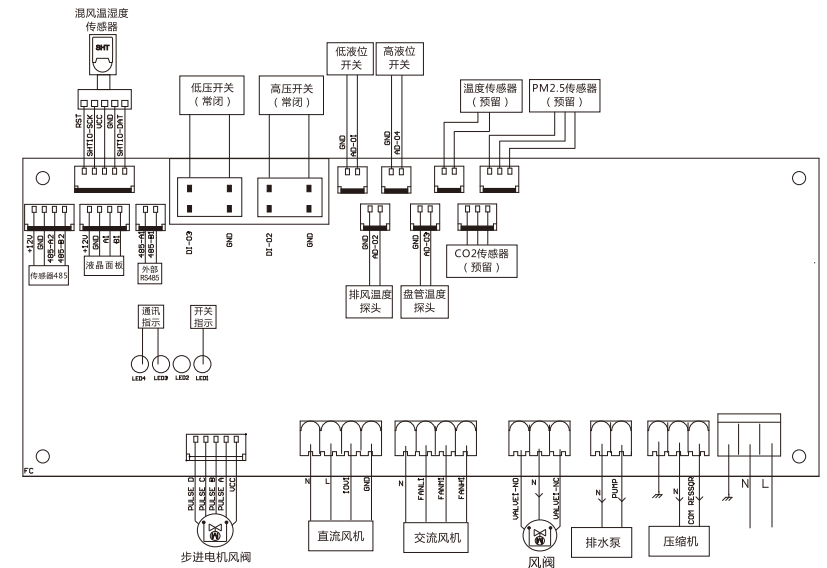

注：通电状态指示灯：通电即常亮，断电熄灭。  
开关机指示灯：开机亮，关机熄灭。  
通讯指示灯：正常通讯时闪烁

### 注意事项：

- ◆请严格按照安装接线图进行接线；
- ◆不要用力拉排线，否则会造成损坏；
- ◆安装过程中注意不要对液晶施加压力或者划伤液晶面；
- ◆安装过程中注意不要触碰线路板元器件，不要摔落；
- ◆安装过程中如果采用硬塑线，必须事先折弯合适角度。

## 故障代码说明

| 序号 | 显示符号 | 内容说明          |
|----|------|---------------|
| 1  | E1   | 设备上回风后温度传感器异常 |
| 2  | E2   | 盘管温度传感器异常     |
| 3  | E3   | 排气温度传感器异常     |
| 4  | E4   | 低压保护传感器异常     |
| 5  | E5   | 高压保护传感器异常     |
| 6  | E6   | 设备上混风后湿度传感器异常 |
| 7  | E7   | 液位开关异常        |
| 8  | E8   | 防冻保护异常        |
| 9  | E9   | 控制器上室内温度异常    |
| 10 | E10  | 控制器上室内湿度异常    |

注：当滤网报警时（初效或高效），左侧滤网图标  会闪烁，同时右侧会有数字显示，初效滤网报警为1，高效滤网报警为2，当同时报警时，显示2。

## 简易异常处理

注意：对本公司产品的维修仅限专业技术人员。

| 现象       | 处理                                     |
|----------|--|
| 通电无显示    | ★检查控制板是否供电正常<br>★控制板与显示板之间的接线是否松动      |
| 显示正常没有输出 | ★检查风机与控制板之间的接线是否松动<br>★可替换控制板检查是否能正常工作 |
| 湿度显示不正确  | 湿度没有校准或者校准不正确，请重新校准                    |

## 8 故障与对策

### 故障诊断

 在为兰舍除湿机及其高压制冷系统和高压电路做维护保养服务时可能会使人体面临健康的危险，可能造成死亡、严重人身伤害或财产损失。维护保养服务只能由专业的维修技术人员完成。

| 常见故障代码  | 常见故障描述       | 可能造成原因  | 解决办法  |
|---|--------------|---|---|
| E1  | 设备上回风温度传感器异常 | 1.传感器接线端子接触不良<br>2.传感器阻值异常或断开   | 1.检查线路是否接好或接触不良<br>2.更换传感器  |
| E2  | 盘管温度传感器异常    | 1.传感器接线端子接触不良<br>2.传感器阻值异常或断开   | 1.检查线路是否接好或接触不良<br>2.更换传感器  |
| E3  | 排气温度传感器异常    | 1.传感器接线端子接触不良<br>2.传感器阻值异常断开<br>3.排气温度过高<br>4.滤网脏堵或风机不转导致<br>5.风量过小，冷凝效果差 | 1.检查线路是否接好或接触不良<br>2.更换传感器<br>3.制冷系统是否漏冷媒或者脏堵<br>4.检查滤网是否脏堵和风机是否损坏  |
| E4  | 低压保护传感器异常    | 1.传感器接线端子接触不良<br>2.传感器损坏断开<br>3.制冷系统压力过低<br>4.滤网脏堵或风机不转导致<br>5.风量过少，蒸发效果差 | 1.检查线路是否接好或接触不良<br>2.更换传感器<br>3.检查系统是否漏冷媒或冷媒过少<br>4.检查滤网是否脏堵和风机是否损坏 |
| E5  | 高压保护传感器异常    | 1.传感器接线端子接触不良<br>2.传感器损坏断开<br>3.制冷系统压力过高<br>4.滤网脏堵或风机不转导致<br>5.风量过少，冷凝效果差 | 1.检查线路是否接好或接触不良<br>2.更换传感器<br>3.检查系统是否脏堵或冷媒过多<br>4.检查滤网是否脏堵和风机是否损坏  |
| E6  | 设备上回风湿度传感器异常 | 1.传感器接线端子接触不良<br>2.传感器损坏断开  | 1.检查线路是否接好或接触不良<br>2.更换传感器  |
| E7  | 液位开关异常       | 1.传感器接线端子接触不良<br>2.传感器损坏断开<br>3.接水盘水排不出去或水泵损坏导致水位过高                       | 1.检查线路是否接好或接触不良<br>2.更换传感器<br>3.检查排水口是否有堵或者水泵是否损坏                   |
| E8  | 防冻保护异常       | 1.设备回风温度过低  | 1.设备回风温度过低导致报故障，压缩机不启动，此现象正常<br>2.检查设备回风温度传感器是否接错位置                 |
| E9  | 控制器上室内温度异常   | 1.传感器接线端子接触不良<br>2.传感器阻值异常或断开   | 1.检查线路是否接好或接触不良<br>2.更换传感器  |
| E10   | 控制器上室内湿度异常   | 1.传感器接线端子接触不良<br>2.传感器断开  | 1.检查线路是否接好或接触不良<br>2.更换传感器  |
|  1 | 初效滤网更换报警     | 1.到达初效滤网维护时间  | 1.更换初效滤网并复位取消报警   |

|   |             |  |  |
|---|-------------|--|--|
| \ | 通电无显示       | 1.电路板未供电<br>2.主板和线控器间通讯线接触不良或断开  | 1.检查是否供电正常<br>2.检查通讯线是否接触不良或断开   |
| \ | 显示正常无输出     | 1.负载和通讯主板接线接触不良或断开<br>2.负载损坏<br>3.控制主板输出异常   | 1.检查接线是否接触不良或断开<br>2.更换负载<br>3.更换控制主板  |
| \ | 温度显示不正确     | 1.温度传感器接错位置<br>2.温度阻值漂移<br>3.温湿度没有校准或校准不正确   | 1.检查温度传感器位置是否有接错<br>2.更换温度传感器<br>3.重新校准  |
| \ | 噪音大         | 1.机组未正确安装<br>2.压缩机振动大<br>3.风机噪音大<br>4.异音明显<br>5.进风堵塞<br>6.制冷系统堵塞导致压力过高<br>7.房间温度过高，导致制冷系统压力高<br>8.制冷系统缺少冷媒，导致排气高 | 1.检查机组安装是否规范<br>2.检查压缩机脚是否固定太紧，无减震效果<br>3.检查风机是否刮到其他异物或壳体或者风机本身质量出现问题<br>4.检查钣金间是否有相互碰撞<br>5.检查滤网是否脏堵<br>6.检查制冷系统是否堵塞或冷媒过多<br>7.降低室内温度<br>8.检查制冷系统冷媒是否过少 |
| \ | 开机空开跳闸      | 1.空气开关不够大<br>2.外部线路漏电<br>3.机组内部电路漏电或负载击穿接地   | 1.重新更换规格大一点空开<br>2.检查外部接线是否接好<br>3.检查内部接线是否有脱落或其他负载有击穿接地情况   |
| \ | 风量不够        | 1.管道阻力大，安装不合理<br>2.滤网脏堵或有异物进入<br>3.风机异常  | 1.重新设计管道<br>2.检查滤网是否脏堵或有异物进入<br>3.检查风机是否正常   |
| \ | 除湿效果不明显或出水少 | 1.门窗打开或严重漏风<br>2.过滤网过脏<br>3.环境温度或湿度过低<br>4.制冷系统冷媒少   | 1.检查管道或机组是否有漏风<br>2.检查滤网是否脏堵<br>3.增加冷媒   |
| \ | 风机运行，机组不除湿  | 1.压缩机异常<br>2.电路板异常<br>3.机组报故障停机  | 1.检查压缩机是否损坏<br>2.检查电路板是否有输出<br>3.检查线控器是否有报故障   |
| \ | 机组漏水        | 1.机组安装倾斜不水平<br>2.排水口堵塞<br>3.水泵损坏   | 1.调整吊杆至机组保持水平<br>2.检查排水口是否堵塞<br>3.更换水泵   |
| \ | 管道凝露        | 1.管道不保温或保温不够   | 1.管道增加保温   |

## 9 产品维护



警告

- 维护本产品前，请务必切断电源！

1. 打开检修门

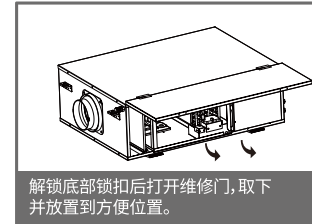

2. 取出滤网

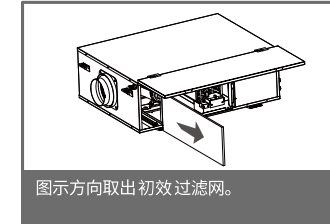

4. 滤网更换

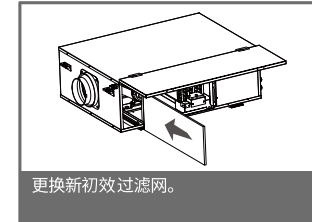

5. 复位

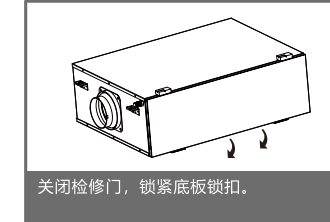

注意

1. 铝边框初效过滤网可多次清洁，正常使用下，建议每一至三个月对其清洁一次，如运行环境恶劣，建议提高清洁频次。铝边框初效过滤网清洁次数大于三次时，为保障设备正常运行和正常的用户体验，建议进行更换。

### 另购备件列表

|   | 零件名称  | 推荐更换周期  |
|---|-------|---------|
| 1 | 初效过滤网 | 6~9个月更换 |

## ◎ 保修说明

非常感谢您购买安装兰舍中央新风系统部品，请在使用前认真阅读本手册和说明。

- 正常情况下，本产品保修两年。保修期内因制造质量问题，实行免费修理或更换零件，用户使用不当或自行拆卸而损坏的，酌收修理费及零配件成本费。
- 本保修不包括因误用、滥用、意外、人为疏忽、自然灾害、出租或商业用途而导致的损坏。
- 保修的客户须出示购买该产品之发票或收据，及总代理和经销商签章的保修卡，以确保产品保修期仍然有效。
- 维修需凭此说明，请妥善保管。若无此说明则不予保修。

## ◎ 用户存根

以下为用户存根，请您填写（请将此存根保存好，送修时请出示此存根）

请您填写如下购买信息：

产品型号： \_\_\_\_\_  
购买日期： \_\_\_\_\_ 发票号码： \_\_\_\_\_  
经销商名称： \_\_\_\_\_ 经销商签章： \_\_\_\_\_

请您填写如下用户信息：

顾客姓名： \_\_\_\_\_  
单位名称： \_\_\_\_\_  
联系地址： \_\_\_\_\_ 邮编： \_\_\_\_\_  
联系电话： \_\_\_\_\_ 传真： \_\_\_\_\_  
E-mail: \_\_\_\_\_

（注：保修生效的起始日期为购买本产品的日期）

## ◎ 维修记录

| 日期 | 维修内容 | 更换部件内容 |    |    |    | 经手人 | 备注 |
|----|------|--------|----|----|----|-----|----|
|    |      | 品名     | 型号 | 规格 | 数量 |     |    |
|    |      |        |    |    |    |     |    |
|    |      |        |    |    |    |     |    |
|    |      |        |    |    |    |     |    |
|    |      |        |    |    |    |     |    |
|    |      |        |    |    |    |     |    |
|    |      |        |    |    |    |     |    |
|    |      |        |    |    |    |     |    |
|    |      |        |    |    |    |     |    |
|    |      |        |    |    |    |     |    |

## ◎ 用户回执

以下为用户回执，请您填写

（请将此回执剪下并按以下地址寄出：中国·浙江·嘉兴市平湖市经济技术开发区兴平一路2688号 邮编：314200）

请您填写如下购买信息：

产品型号： \_\_\_\_\_  
购买日期： \_\_\_\_\_  
发票号码： \_\_\_\_\_  
经销商名称： \_\_\_\_\_ 经销商签章： \_\_\_\_\_

请您填写如下用户信息：

顾客姓名： \_\_\_\_\_  
单位名称： \_\_\_\_\_  
联系地址： \_\_\_\_\_ 邮编： \_\_\_\_\_  
联系电话： \_\_\_\_\_ 传真： \_\_\_\_\_  
E-mail: \_\_\_\_\_

（注：保修生效的起始日期为购买本产品的日期）

请将此联寄回特约维修中心总部

